

フェンス用基礎ブロック S=1:5

バイコン製 150×150×450

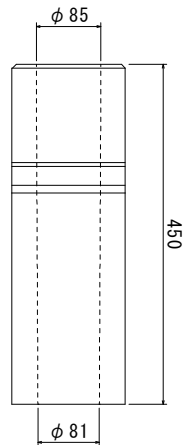
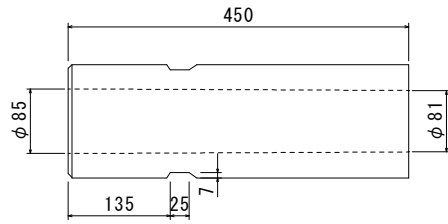
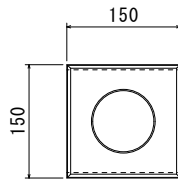

参考重量: 18kg

品名	フェンス用基礎ブロック バイコン製-150×150×450				
承認	検図	設計	縮尺	図示	
株式会社 オーイケ				図番	
				OKVF150	

フェンス用基礎ブロック S=1:5

バイコン製 180×180×450

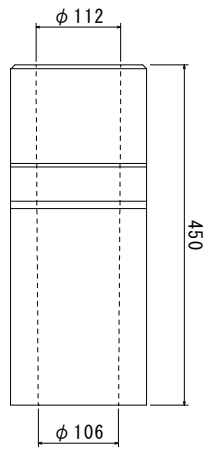
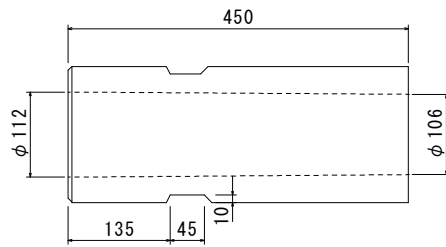
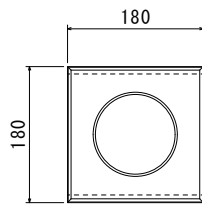

参考重量: 25kg

品名	フェンス用基礎ブロック バイコン製-180×180×450				
承認	検図	設計	縮尺	図示	
株式会社 オーイケ				図番	
				OKVF180	

フェンス用基礎ブロック S=1:5

バイコン製 180×180×600

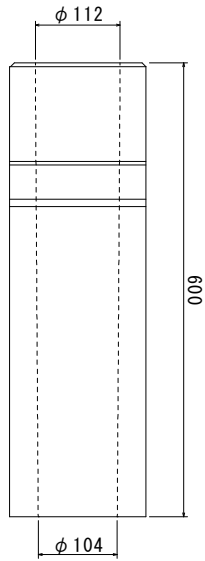
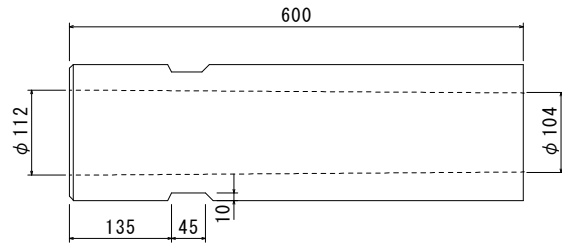
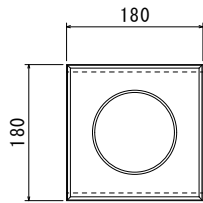

参考重量: 31kg

品名	フェンス用基礎ブロック バイコン製-180×180×600				
承認	検図	設計	縮尺	図示	
株式会社 オーイケ				図番 OKVF180	

フェンス用基礎ブロック S=1:5

バイコン製 200×200×450

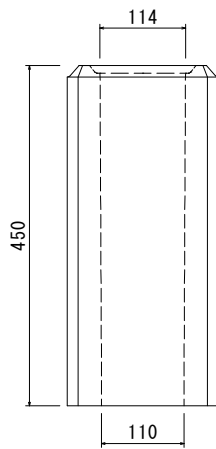
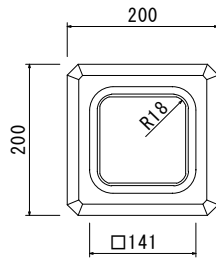

参考重量: 28kg

品名	フェンス用基礎ブロック バイコン製-200×200×450				
承認	検図	設計	縮尺	図示	
株式会社 オーイケ				図番 OKVF200	

フェンス用基礎ブロック S=1:5

バイコン製 200×200×600

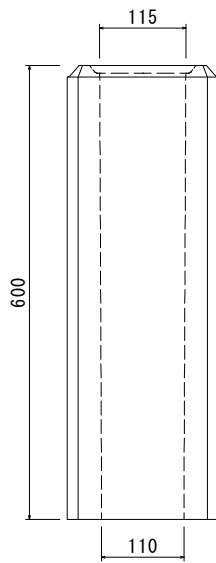
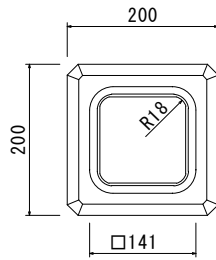

参考重量: 37kg

品名	フェンス用基礎ブロック バイコン製-200×200×600				
承認	検図	設計	縮尺	図示	
株式会社 オーイケ				図番 OKVF200	

フェンス用基礎ブロック S=1:5

バイコン製 250×250×450

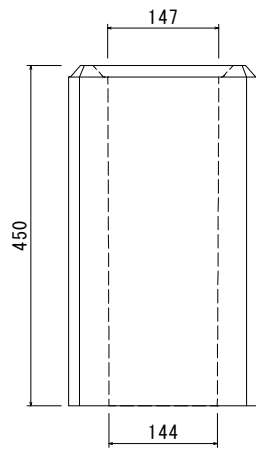
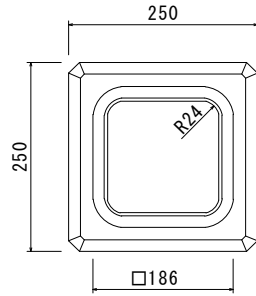

参考重量: 42kg

品名	フェンス用基礎ブロック バイコン製-250×250×450				
承認	検図	設計	縮尺	図示	
株式会社 オーイケ				図番 OKVF250	

フェンス用基礎ブロック S=1:5

バイコン製 250×250×600

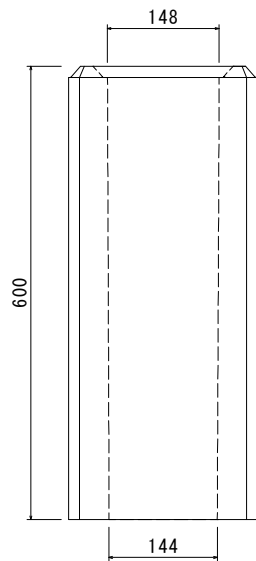
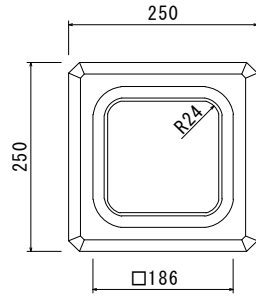

参考重量: 56kg

品名	フェンス用基礎ブロック バイコン製-250×250×600				
承認	検図	設計	縮尺	図示	
株式会社 オーイケ				図番	
					OKVF250

フェンス用基礎ブロック S=1:5

バイコン製 300×300×300

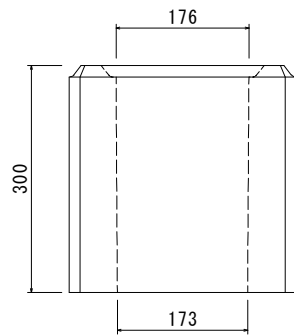
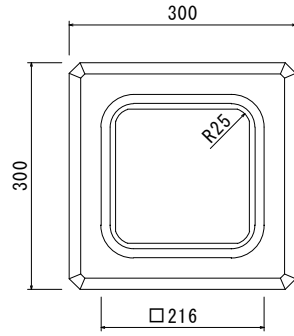

参考重量: 40kg

品名	フェンス用基礎ブロック バイコン製-300×300×300				
承認	検図	設計	縮尺	図示	
株式会社 オーイケ				図番 OKVF300	

フェンス用基礎ブロック S=1:5

バイコン製 300×300×450

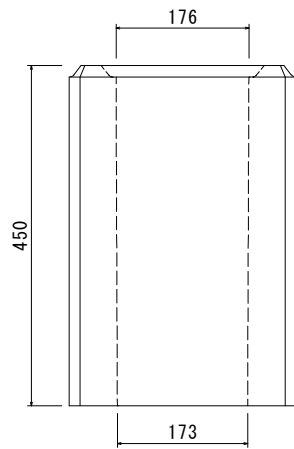
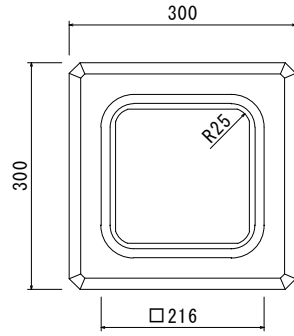

参考重量: 61kg

品名	フェンス用基礎ブロック バイコン製-300×300×450				
承認	検図	設計	縮尺	図示	
株式会社 オーイケ				図番	
				OKVF300	

フェンス用基礎ブロック S=1:5

バイコン製 300×300×600

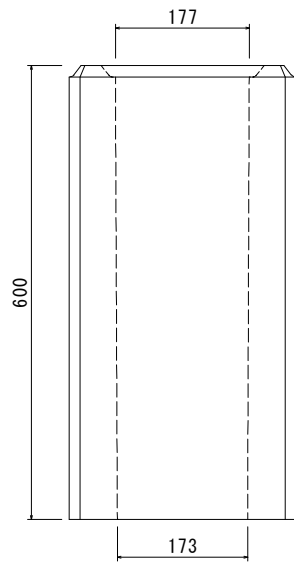
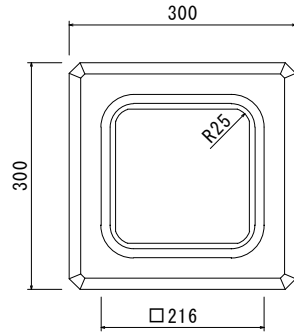

参考重量: 81kg

品名	フェンス用基礎ブロック バイコン製-300×300×600				
承認	検図	設計	縮尺	図示	
株式会社 オーイケ				図番 OKVF300	

フェンス用基礎ブロック S=1:5

バイコン製 400×400×400

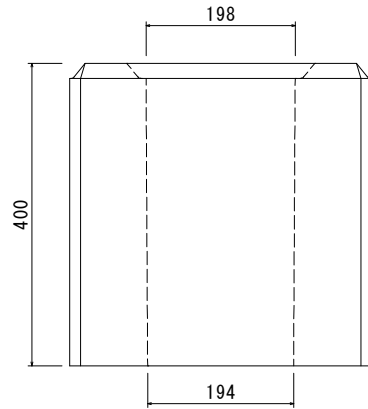
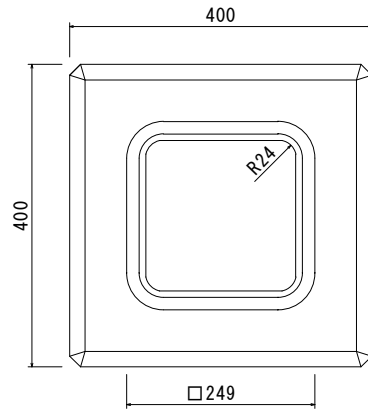

参考重量:112kg

品名	フェンス用基礎ブロック バイコン製-400×400×400				
承認	検図	設計	縮尺	図示	
株式会社 オーイケ				図番 OKVF400	

フェンス用基礎ブロック S=1:5

バイコン製 400×400×600

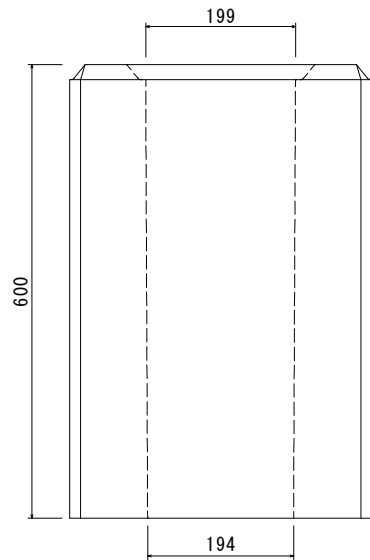
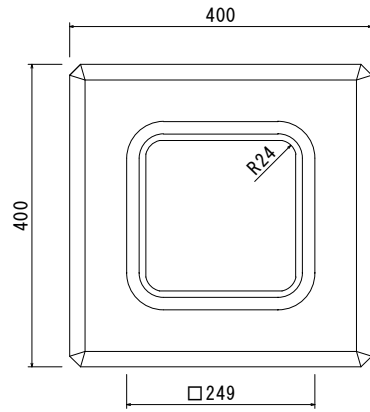

参考重量:166kg

品名	フェンス用基礎ブロック バイコン製-400×400×600				
承認	検図	設計	縮尺	図示	
株式会社 オーイケ				図番 OKVF400	

フェンス用基礎ブロック S=1:5

バイコン製 500×500×500

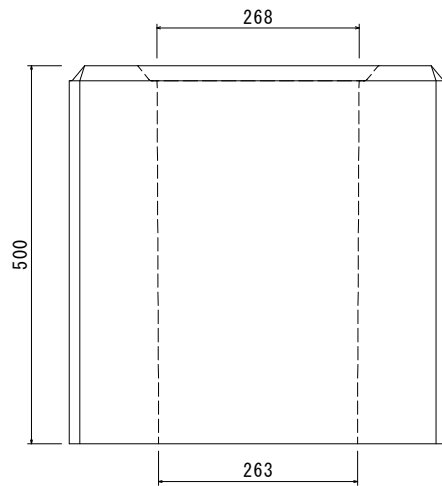
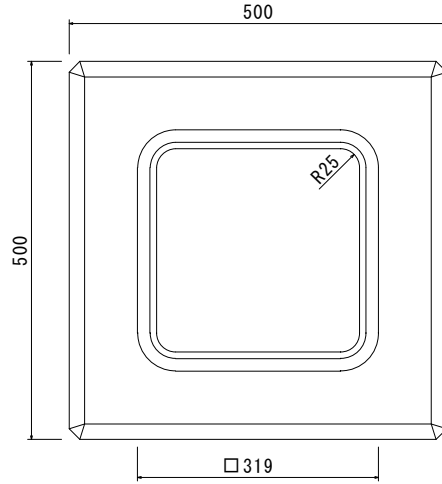

参考重量:205kg

品名	フェンス用基礎ブロック バイコン製-500×500×500				
承認	検 図		設 計	縮 尺	図 示
株式会社 オーイケ					図 番
					OKVF500

フェンス用基礎ブロック S=1:5

バイコン製 500×500×600

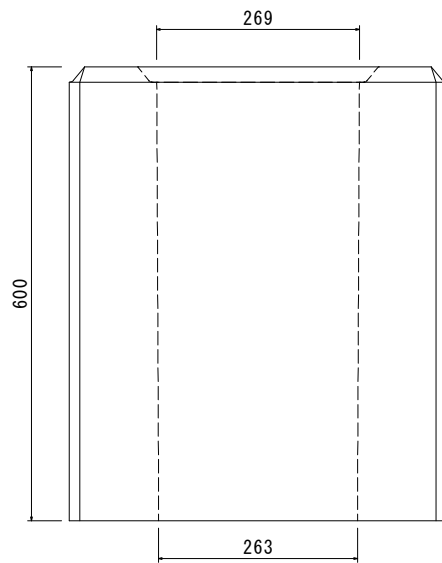
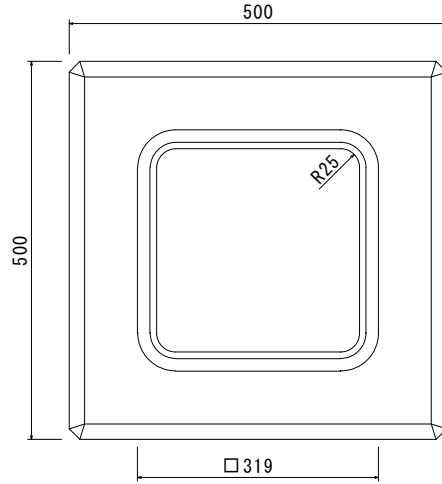

参考重量:246kg

品名	フェンス用基礎ブロック バイコン製-500×500×600				
承認	検図	設計	縮尺	図示	
株式会社 オーイケ				図番 OKVF500	

フェンス用基礎ブロック S=1:5

バイコン製 600×600×600

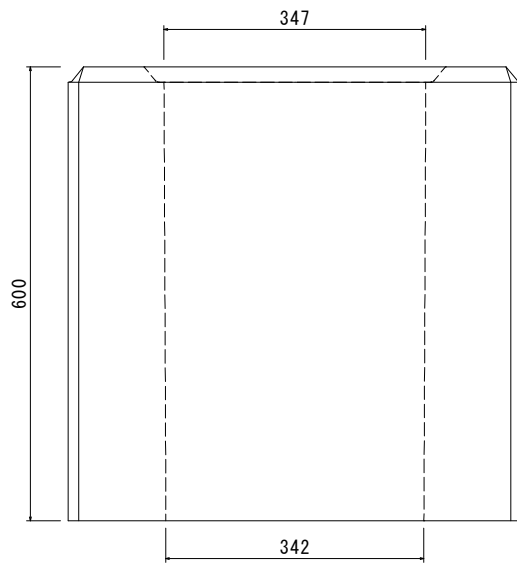
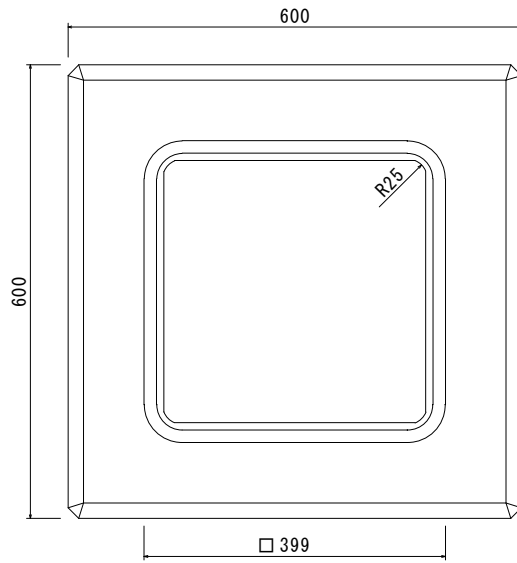

参考重量:333kg

品名	フェンス用基礎ブロック バイコン製-600×600×600				
承認	検図	設計	縮尺	図示	
株式会社 オーイケ				図番 OKVF600	

フェンス用基礎ブロック S=1:5

バイコン製 600×600×800

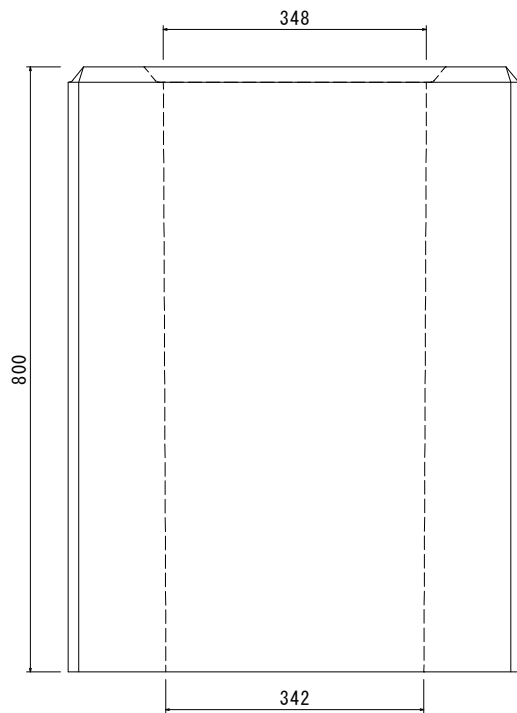
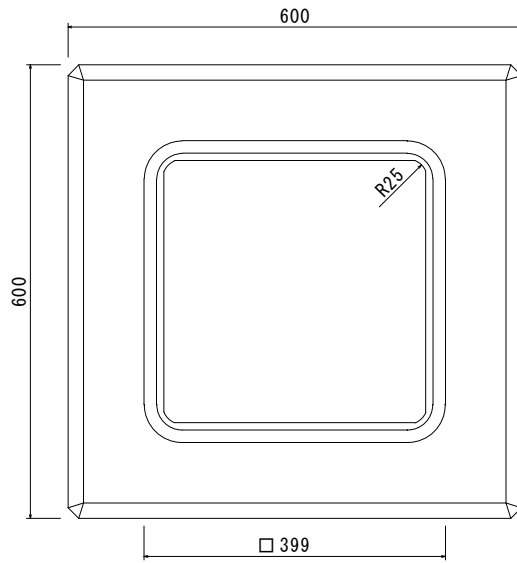

参考重量:443kg

品名	フェンス用基礎ブロック バイコン製-600×600×600				
承認	検	設	縮	図示	
	図	計	尺	図番	
株式会社 オーイケ				OKVF600	

フェンス用基礎ブロック S=1:5

バイコン製 600×600×1000

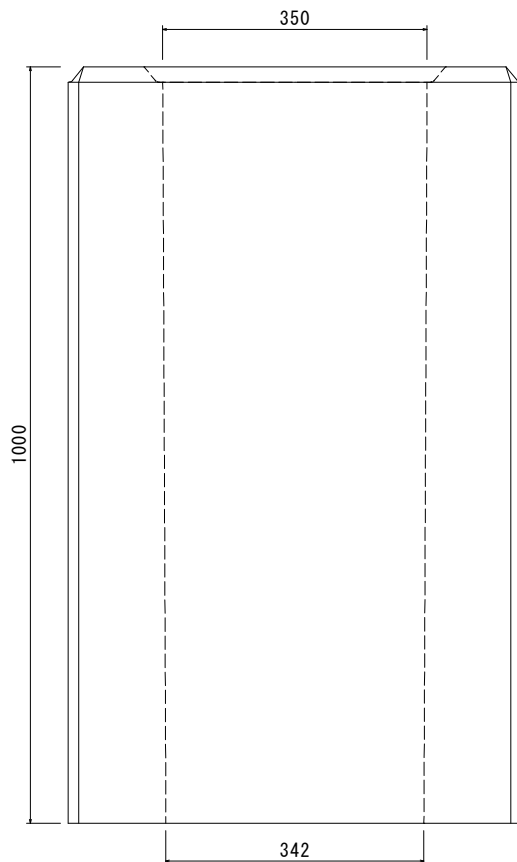
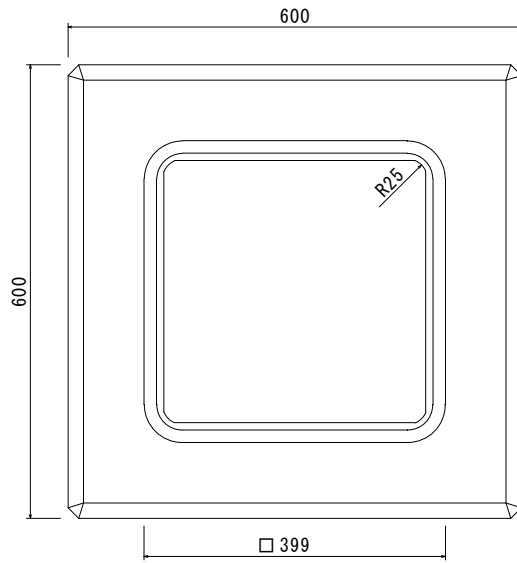

参考重量:553kg

品名	フェンス用基礎ブロック バイコン製-600×600×1000				
承認	検図	設計	縮尺	図示	
株式会社 オーイケ				図番 OKVF600	